

pagepro 1480MF

pagepro 1490MF

Kasutusjuhend

Masina osad (1480MF)

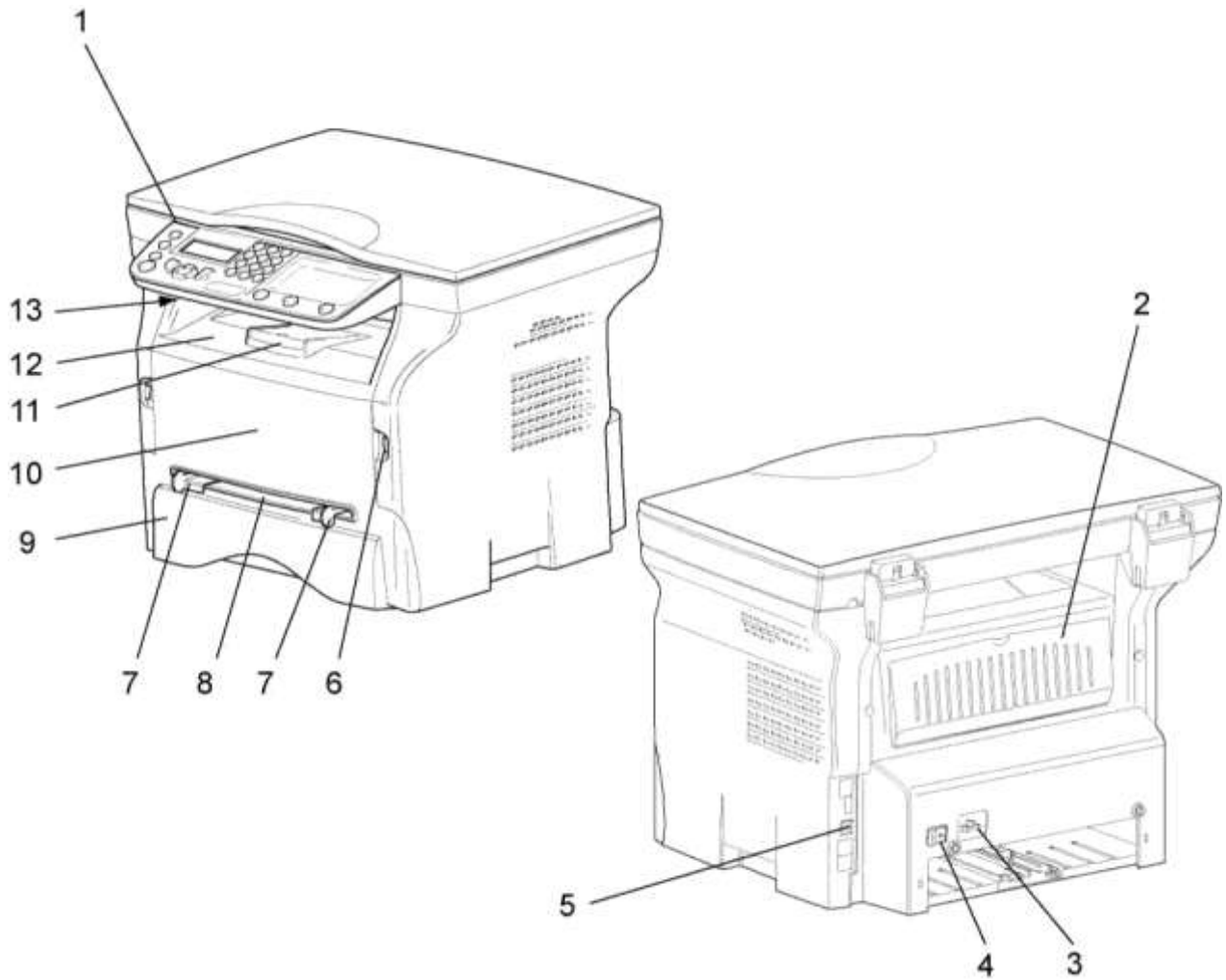

1. Juhtimispaneelist
2. Paberisöotesõlme kaas
3. Toite ühendus
4. Sisse- / väljalülitamine
5. USB-port (arvuti ühendamiseks)
6. USB -port (USB-mälupulga ühendamiseks)
7. Manuaalsöötealuse seadistuse mehhanismid
8. Käsitsi söötmise renn
9. Papīra lāde
10. Meedia renn
11. Hoidik
12. Väljundrenn
13. Kaardipesa



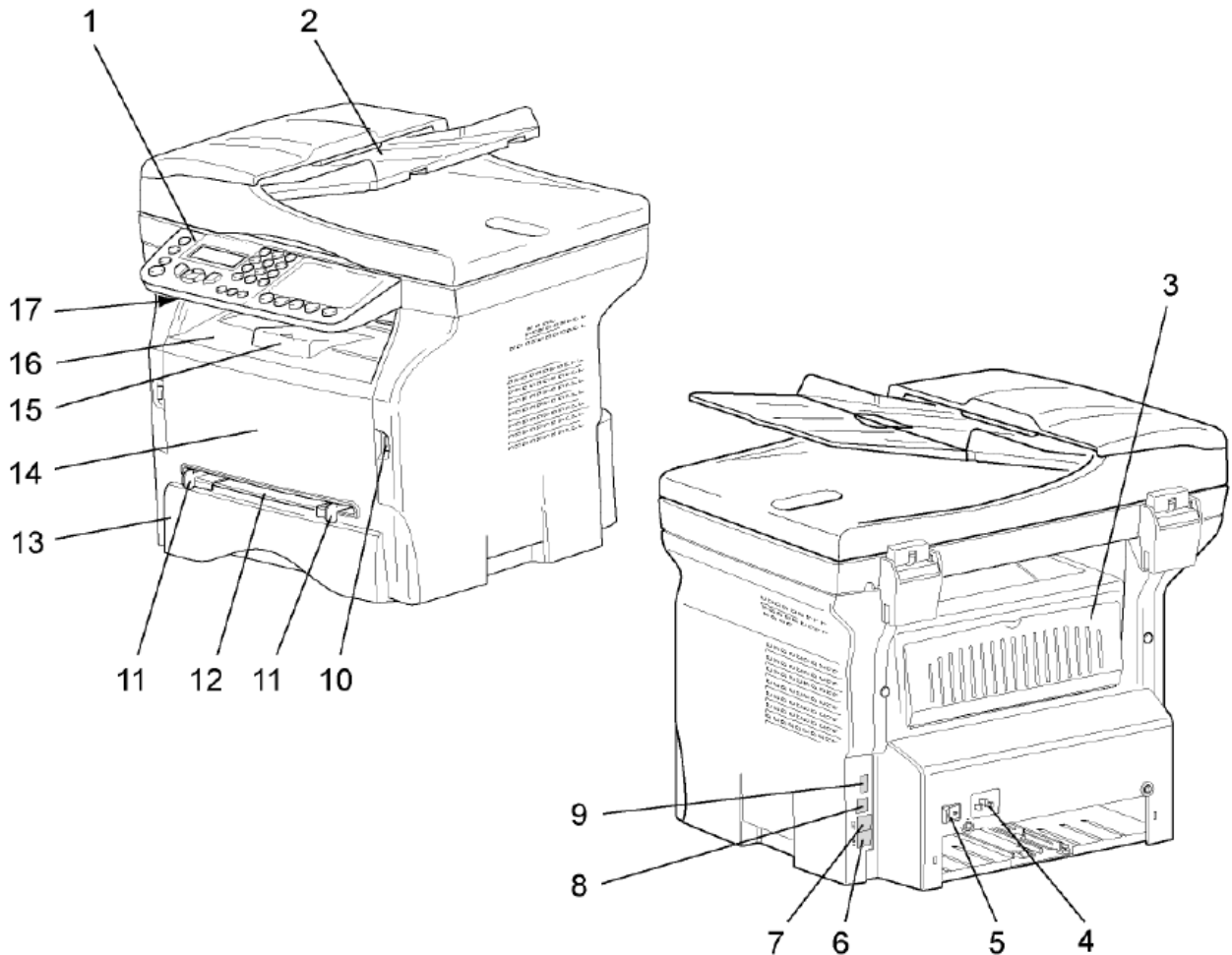





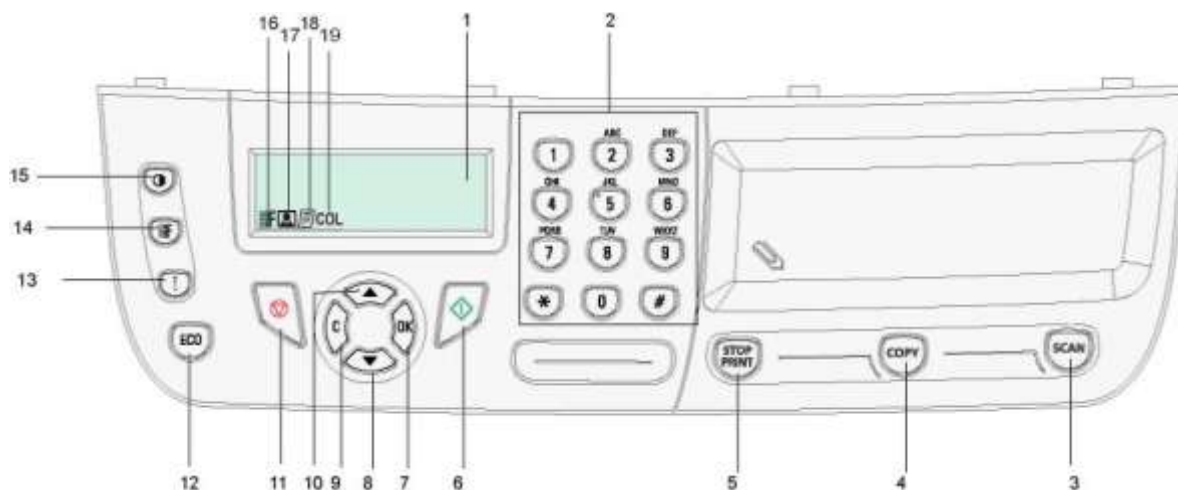





Masina osad (1490MF)



1. Juhtimispaneelist
2. Automaatse dokumendisõõtja(ADF) sisendrenn
3. Paberisöötesõlme kaas
4. Toite ühendus
5. Sisse- / väljalülitamine
6. LINE pistikupessa - telefoni kaabli ühendus
7. LINE pistikupessa - telefoni kaabli ühendus (EXT)
8. USB-port (arvuti ühendamiseks)
9. USB -port (USB-mälupulga ühendamiseks)
10. USB -port (USB-mälupulga ühendamiseks)
11. Manuaalsöötealuse seadistuse mehhanismid
12. Käsitsi sõotmise renn
13. Papira lade
14. Meedia renn
15. Hoidik
16. Väljundrenn
17. Kaardipesa









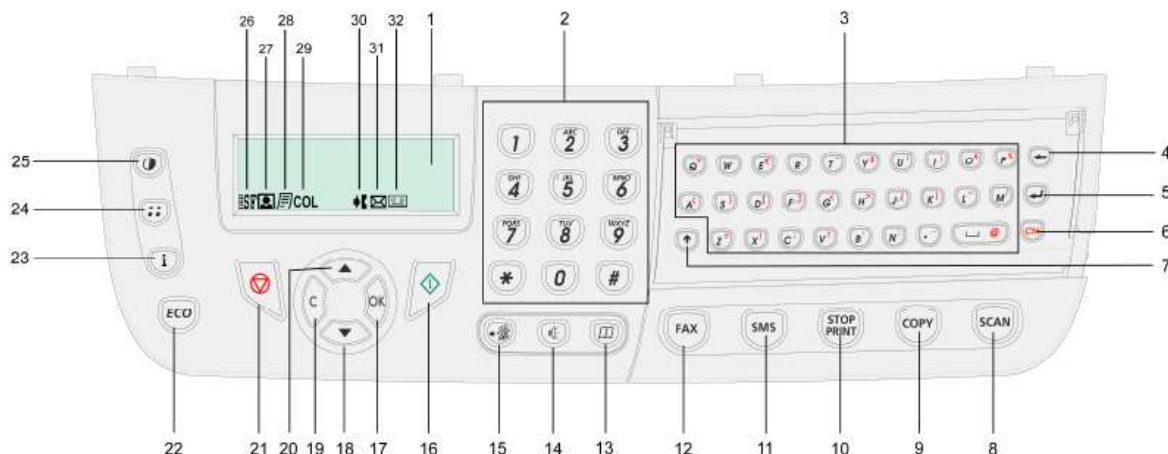

Juhtimispaneelist (1480MF)













1. Kuvab seadeid ja sõnumeid.
2. Numbrisõrmistik. Sisestab koopiate arvu.
3. : Sisestab skaneerimisrežiimi.
4. : Sisestab kopeerimisrežiimi.
5. : Petab igal ajal operatsiooni. Ooterežiimis kustutab kopeerimisvalikud.
6.  kinnitusnupp
7. **OK**
8.  : näitab võimalikke valikuid valitud menüüs
9. **C**: võimaldab pöörduda tagasi eelmise valiku juurde
10.  võimaldab menüüvalikus eelmisele tasemele tõusta
11. : katkestab alustatud operatsiooni
12. : aktiveerib tahmasäästurežiimi
13. : avab printimismenüü (printimisfunktsioonide nimestiku, seadme seadistused jne.).
14. : võimaldab kontrollida lahutuse näitajaid.
15. : kontrasti seaded
16. Sümbol  : valib väljatrüki lahutuse "**Quality Text**".
17. Sümbol  : valib väljatrüki lahutuse "**Photo**".
18. Sümbol  : valib väljatrüki lahutuse "**Text**".
19. Sümbol COL: värvirežiim.

Juhtimispaneelist (1490MF)



1. Kuvab seadeid ja sõnumeid.
2. Numbrisõrmistik. Sisestab koopiade arvu.
3. Numbriklahvistik
4. ← sümbole kustutamine
5. ↙ sisestusnupp
6.  erisümbole sisestamise nupp
7. ↑ lielo burtu ievadei
8.  : Sisestab skaneerimisrežiimi.
9.  : Sisestab kopeerimisrežiimi.
10.  : Petab igal ajal operatsiooni. Ooterežiimis kustutab kopeerimisvalikud.
11.  : lühisõnumite saatmine
12.  : saatmist faksi teel
13.  : pääs salvestatud kiirvalimisnumbrite juurde
14.  : nupp faksi saatmisheli kuulamiseks
15.  : nupp teate (e-kirja, faksi, SMS) saatmiseks üheaegselt mitmele adressaadile
16.  kinnitusnupp
17. **OK**
18. ▼ : näitab võimalikke valikuid valitud menüüs
19. **C**: võimaldab pöörduda tagasi eelmise valiku juurde
20. ▲ võimaldab menüüvalikus eelmisele tasemele tõusta
21.  katkestab alustatud operatsiooni

22.  aktiveerib tahmasäästurežiimi
23.  avab printimismenüü (printimisfunktsioonide nimestiku, seadme seadistused jne.).
24.  võimaldab kontrollida lahutuse näitajaid.
25.  kontrasti seaded
26. Sümbol  : valib väljatrüki lahutuse "**Quality Text**".
27. Sümbol  : valib väljatrüki lahutuse "**Photo**".
28. Sümbol  : valib väljatrüki lahutuse "**Text**".
29. Sümbol COL: värvirežiim.
30. Sümbol  : näitab liini aktiivsust
31. Sümbol  : näitab, et faksirežiim on sisse lülitatud
32. Sümbol  näitab, et väline automaatvastaja on seadmega ühendatud

Töö alustamine

Seadme ühendamine



Enne seadme elektritoitevõrku ühendamist tuleb tarvitusele võtta kõik ettevaatusabinõud.

1. Veenduge, et sisselülitusnupp On/Off on välja lülitatud, s.t. asendis Off (asendis O).

Ühendage elektri juhe seadmega. Ühendage elektri juhtme pistik pistikupessa.

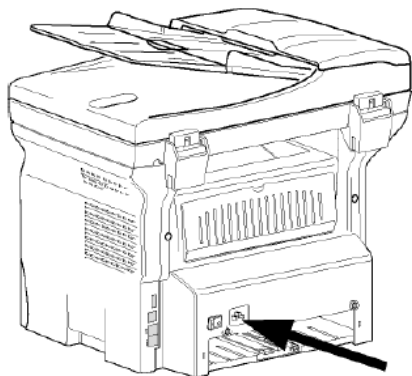

Seadme põhiseaded

Mõne sekundi pärast, kui seade on üles soojenenud, käivitub **Lihtseadistamise** funktsioon ja vedelkristallekraanile ilmub järgmine teade:

1 - FRANCAIS
2 - ENGLISH

Lihtseadistamise funktsioon aitab seadet algseadistada, hõlmates aparraadi põhiseadistusi.

Kuvatud seadete muutmiseks vajutage nuppu **OK**. Kui te midagi muuta ei soovi, vajutage nuppu **C**: seejärel kuvab **Lihtseadistamise** funktsioon järgmisi põhiseadistusi.

Kui te ei soovi põhiseadistusi ei muuta ega vaadata, vajutage nuppu

Märkus



Ekraanile ilmub kinnitav teade. Kinnitamiseks vajutage veel kord.

- 1 Valige sobiv keel navigatsiooninuppude ▲ või ▼ abil ja kinnitamiseks vajutage **OK**.

Algseadistamine on lõpetatud ja funktsioonide nimestik trükitakse välja automaatselt.

Kui paberisöötesahtlis pole paberit, ilmub vedelkristallekraanile teade **PAPER EMPTY (PUUDUB PABER)**. Printimine jätkub kohe, kui paberisöötesahtlisse paberit lisatakse.



Paberi lisamine manuaalsöötealusele

Paberi manuaalsööde võimaldab kasutada erinevamaid paberiformaate ja suurema grammikaaluga paberit kui automaatsööde paberisöötesahtli kaudu.

Manuaalsöötealusele võib korraga asetada vaid ühe lehe või ümbriku.

Ümbrikute printimine

Ümbrikute printimiseks kasutada ainult manuaalsööde

Koopiategemine

Käesolev seade on varustatud ka kopeerimisfunktsiooniga.

Koopiategemiseks kasutage mitut võimalikku parameetrite seadistust.

Koopiategemine tavarežiimil

Sel režiimil on parameetrite seadistus automaatne.

1. Asetage dokument klaasile vastavalt klaasil olevatele juhistele.
2. Vajutage kaks korda nuppu  . Seade teeb koopia vastavalt seadistatud parameetritele

Koopiategemine säästurežiimil

Säästurežiim võimaldab toonerit säästlikult kasutada ja seega ka kopeerimiskulusid vähendada.

Printimisfunktsioonide juhend

Oluline! A5-formaadi (ehk Statement) printimine

▼ 51 - PRINT / FUNCTIONS LIST

Vajutage nuppu ▼ , seejärel

sisestage numbriklahvistikku

kasutades **51**. Käivitub

printimisfunktsioonide juhend.

Märkus. Printimismenüü **PRINT** valimiseks võite ka vajutada nuppu

USB-mälupulk

USB-mälupulga võite ühendada seadme esiküljel olevasse USB-porti. Mälupulgal olevaid TXT-, TIFF- ja JPEG-formaadis faile on võimalik seadmega töödelda, teostades järgmisi toiminguid:

- USB-mälupulgale salvestatud failide printimine¹,
- USB-mälupulgale salvestatud failide kustutamine,
- USB-mälupulga sisu analüüsimine,
- dokumendi digitaliseerimine USB-mälupulgale salvestamiseks.
- .

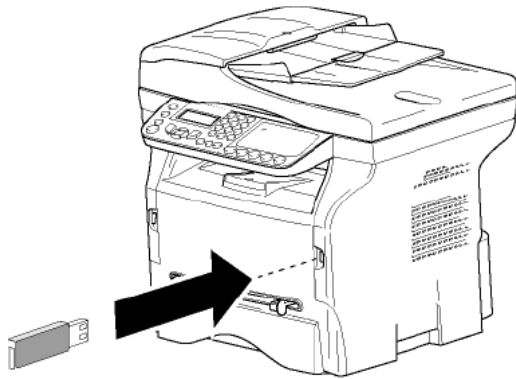

Izdrukājiet Jūsu dokumentus

Jūs varat izdrukāt uz USB atmiņas atslēgas esošus dokumentus vai dokumentu saturu.

Dokumentide printimine

USB-mälupulgale salvestatud failide või nende failide nimekirja väljatrükk.

USB-mälupulgale salvestatud failide printimine

USB-mälupulgale salvestatud failide printimiseks:

▼ 01 - MEDIA / PRINT DOC. / FILE

1. Ühendage USB-mälupulk seadme esiküljel olevasse USB-porti vastavalt USB-mälupulga ühendamise nõuetele. Ekraanile ilmub teade **MEDIA ANALYSIS**.
2. ▼ või ▲ nuppu kasutades valige **PRINT DOC.** ja kinnitamiseks vajutage **OK**.
3. ▼ või ▲ nuppu kasutades valige **FILE** ja kinnitamiseks vajutage **OK**.
4. Failide printimiseks on kolm võimalust:
 - **ALL**,
 - **SERIES**
FIRST FILEEkraanile ilmub teade **LAST FILE**. ▼ või ▲ nuppu kasutades valige printimiseks viimane fail ja kinnitamiseks vajutage **OK**.

Vajutage nuppu .

- Ekraanile ilmub teade **COPIES NUMBER**, seejärel sisestage numbriklahvistikku kasutades vajalik koopiade arv ja kinnitamiseks vajutage **OK**. Valige väljatrüki formaat (JPEG-failide korral): **A4** või **LETTER** (sõltuvalt mudelist) või **PHOTO** ja kinnitamiseks vajutage **OK**. Valige väljatrüki seadistused **THICK** või **NORMAL PHOTO** ja kinnitamiseks vajutage **OK**. Seejärel algab printimine.
- **SELECTION**, ühe või mitme faili printimiseks USB-mälupulgalt.
 - ▼ või ▲ nuppu kasutades valige printimiseks fail ja kinnitamiseks vajutage **OK**. Failist vasakule ilmub tärn (*). Korrake seda kõigi failidega, mida soovite printida.

Käesolevast menüüst väljumiseks vajutage .

Dokumentide salvestamine USB-mälupulgale

Käesolev funktsioon võimaldab dokumentide digitaliseerimist ja kausta salvestamist ning ka dokumentide otsesalvestamist kausta MFPrinter Laser Pro LL2\SCAN USB-mälupulgal. Kausta MFPrinter Laser Pro LL2\SCAN loob rakendusprogramm.

1. Asetage dokument seadmesse skaneerimiseks.
2. Ühendage USB-mälupulk seadme esiküljel olevasse USB-porti vastavalt USB-mälupulga ühendamise nõuetele. Käivitub USB-mälupulga sisu analüüs. Pärast analüüsi lõppu kuvatakse ekraanil **MEDIA** menüü.
3. ▼ või ▲ nuppu kasutades valige **SCAN TO** ja kinnitamiseks vajutage **OK**.
4. ▼ või ▲ nuppu kasutades valige kas **B&W SCAN** või **COLOUR SCAN** ja kinnitamiseks vajutage **OK**.
5. Sisestage numbriklahvistikku kasutades skaneeritava faili nimetus (kuni 20 sümbolit) ja kinnitamiseks vajutage **OK**.
6. Valige vajalik formaat, kas **IMAGE** või **PDF** ning kinnitage, et soovite skaneerimist alustada ja dokumenti salvestada. **IMAGE**-formaad võimaldab faili dokumendina salvestada, **PDF**-formaad on mõeldud digidokumentide salvestamiseks.

Hooldus

Teenindus

Põhiteave

Tagamaks seadmele parimaid töötingimusi, soovime selle sisemust regulaarselt puhastada.

Teie turvalisuse tagamiseks tuleb ohutusnõuetest rangelt kinni pidada!

Kontoritehnika kasutamisel palun juhinduge järgmistest reeglitest:

- *Ärge jätke skanneri kaant avatuks.*
- *Ärge tehke seadet märjaks.*
- *Ärge sulgege skanneri kaant jõudu kasutades või juhul, kui selle sulgemine põhjustab seadme vibreerimist.*
- *Ärge avage printeritahma kassetti printimise ajal.*
- *Ärge püüdke seadet koost lahti võtta.*
- *Ärge kasutage paberit, mis printimisel liiga kauaks söötesahtlisse jääb.*

Faks

Faksiedastus

Viivitamatu edastamine

1 Asetage dokument peab olema kopeeritud automaat dokumendisöötur, näo trükitud peal.

või

Asetage dokument tohi kopeerida kummuli klaas, austades tähiste ümber klaasi.

2 Sisestage faksinumber ja vajutage



või



3 Kui te kasutate lameskannerile saate skannida

rohkem kui ühe lehe. Koht järgmise lehe skanner, valige ja kinnitage OK. Valige Teha siis, kui kõik leheküljed on skaneeritud.

Ikoon  kõne ajal etappi, see jääb põlema kui mõlemad faksid kommunikatsiooni. Lõpus edastamise esialgne ekraan.